

MẶT TRƯỚC

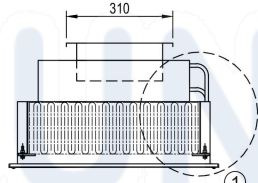

MẶT CẮT

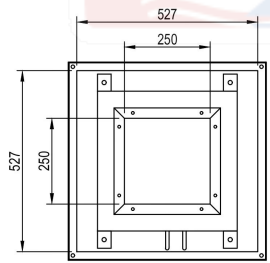
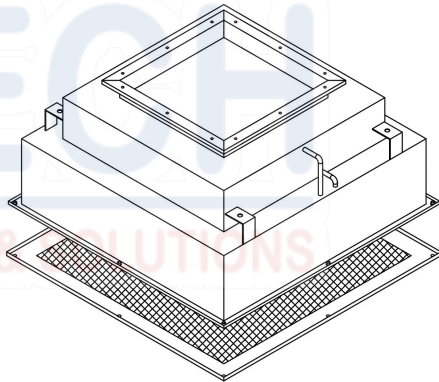

MẶT TRÊN

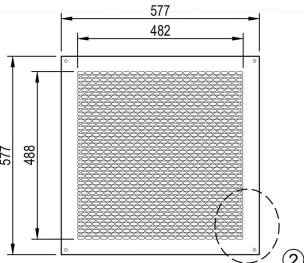

MẶT DƯỚI

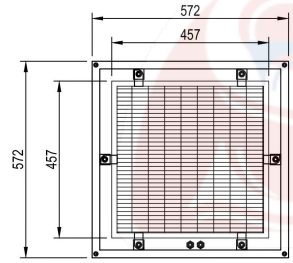

MẶT TRONG

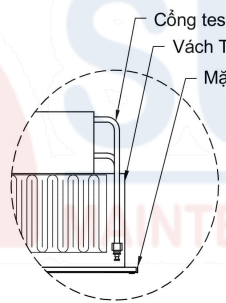

CHI TIẾT 1

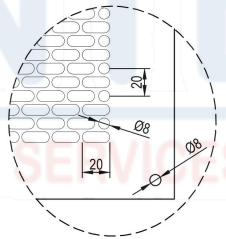

CHI TIẾT 2

Hộp HEPA kèm mặt nạ soi lỗ
 Nhà sản xuất / xuất xứ: Air Filtech / Việt Nam
 Vật liệu hộp: SS430 dày 1.2 mm ±5%
 Vật liệu mặt nạ: SS304 dày 1.0 mm ±5%
 Thiết kế các cạnh chấn kiểu "Z" được hàn kín và mài nhẵn các góc tạo bề mặt ép kín lọc phẳng, nhẵn và cứng chắc.
 Đảm bảo độ kín lọc với hộp ≤0.01% theo tiêu chuẩn ISO14644-3 với bộ lọc Camfil
 Mặt nạ soi lỗ oval Ø8/20mm tỷ lệ thoáng ≥60%
 bắt giữ bằng bulon
 Tấm đột lỗ phân tán gió vào
 Cổng đo chênh áp và kiểm tra rò rỉ lọc, khóa cài ép lọc, tai treo
 Kích thước hộp (WxHxD): 527x527x310 mm
 Kích thước mặt nạ (WxHxD): 577x577x10 mm
 Model: TH-527*527*310-SS430
 Cổng gió bên trên 250x250mm, mặt bích 310x310mm, cao 50mm

Sử dụng lắp lọc 457x457x150mm

STT/NO	NGÀY/DATE	GHI CHÚ/NOTE
LẦN PHÁT HÀNH/ISSUE NO. : 01		
CHỦ ĐẦU TƯ / OWNER:		
DỰ ÁN / PROJECT:		
ĐƠN VỊ TƯ VẤN THIẾT KẾ VÀ THI CÔNG / DESIGNER AND CONSTRUCTOR CÔNG TY TNHH PHÒNG SẠCH SUNTECH  ĐỊA CHỈ: SỐ 96, ĐƯỜNG SỐ 6, KDC CITY LAND HLD, PHƯỜNG 10, QUẬN GÒ VẤP EMAIL: info@suntech.com		
GIÁM ĐỐC / DIRECTOR:		
NGUYỄN THỊ NGUYỆT		
CHỦ TRƯ THIẾT KẾ / DESIGN LEADER:		
Ks. NGUYỄN THÀNH NHÂN		
THIẾT KẾ / DESIGN BY:		
Ks. NGUYỄN TẤT TRĂNG		
KIỂM TRA / CHECKED BY:		
Ks. NGUYỄN THÀNH NHÂN		
TÊN BẢN VẼ / DRAWING TITLE:		
GIAI ĐOẠN THIẾT KẾ / DESIGN TAGE THIẾT KẾ SƠ BỘ / SCHEMATIC DESIGN <input type="checkbox"/> THIẾT KẾ XP XD / BUILDING LICENCE DESIGN <input type="checkbox"/> THIẾT KẾ KỸ THUẬT / CONTRACT DESIGN <input checked="" type="checkbox"/> THIẾT KẾ THI CÔNG / CONSTRUCTION DESIGN <input type="checkbox"/>		
HOÀN THÀNH	TITLE	SỐ BẢN VẼ